



Evolution inside

ITALIANO

Oikos propone la qualità industriale più controllata e la sensibilità artigianale più accurata con:

8 sistemi di chiusura

9 linee di rivestimento

50 modelli di pannelli

66 essenze e tinte

26 materiali con finiture diverse

178 forme

174.165.000

Queste combinazioni permettono, oltre alle variabili di misura, di ottenere

porte tutte diverse ma tutte Certificate Antieffrazione con controllo e verifica IFT, abbattimento acustico 40 dB e comfort termico certificato.

Inoltre Oikos fornisce ulteriori soluzioni a disegno secondo le indicazioni del cliente o del progettista, con rivestimenti, essenze, finiture personalizzate.

Casa = Oikos.

Le Certificazioni e la marcatura CE 6
Caratteristiche prestazionali 7

Indoor... outdoor.

Prestazioni porta blindata per interni e per esterni 8-9

L'evoluzione che aspettavi.

Porta blindata EVOLUTION 3 e EVOLUTION 3 TEKNO 10
Porta blindata EVOLUTION 4 e EVOLUTION 4 TEKNO 11

Oikos per noi il "massimo" è di serie.

Plus 12

KeyTronics, semplice e sicura!

Sistema di chiusura elettronico 18

Linee

Linea Piano 20
Linea Fugato e Dogato 22
Linea Pantografato 24
Linea Bugnato 26
Linea Ricerca & Stile 28

Massello, una Linea inattaccabile.

Rialto 32
Isola 34
800 Veneto 36
Classica 38
Toscana 40
Laguna 42

Linea Tekno, design non plus ultra.

HT0 46
HT1 48
HT2 50
HTL 52

Cilindri / Masterizzazioni 54

Serratura a doppia mappa 55

Inserimento vetro / Isolamento termico 56

Tipologie di montaggio / Conversioni misure telaio 57

Indice



Casa



Quando il marchio Oikos è apparso sul mercato, ormai vent'anni fa, ha prodotto una rivoluzione nel modo di concepire gli ingressi blindati. L'intuizione di curare attentamente l'aspetto estetico di ogni porta, affinché potesse essere perfettamente inserita nel progetto di una casa, è stata vincente: le porte blindate Oikos, infatti, non solo difendono il nostro spazio abitativo, ma proteggono anche l'armonia stilistica che abbiamo scelto, garantendoci il massimo della personalizzazione. Un risultato reso possibile dalla minuziosa attenzione per la qualità, dalla ricerca di soluzioni all'avanguardia e dalla professionalità di tutto il team dell'azienda. Caratteristiche essenziali che permettono a Oikos di essere una realtà dinamica, in continua evoluzione.



= Oikos.

Certificazione di qualità e sistema di gestione ambientale

La certificazione di qualità è un riconoscimento importante, che premia un'azienda impegnata da sempre nel miglioramento dei propri standard qualitativi e cioè:

- l'identificazione puntuale delle esigenze del singolo Cliente;
- la fornitura dei prodotti rispondenti alle aspettative espresse dal Cliente;
- il continuo miglioramento del supporto tecnico e commerciale.

Oikos è anche Ambiente. L'ideazione, la progettazione e la realizzazione dei nostri prodotti sono orientate verso processi a Basso Impatto Ambientale e sulla Sicurezza dei Lavoratori. La riduzione degli scarti, delle sostanze pericolose, dei consumi energetici e il riciclaggio dei materiali di scarto sono costantemente controllati durante tutte le attività a vantaggio dei costi industriali e dell'ambiente di lavoro.



Certificazione di prodotto

La Certificazione di Prodotto è la garanzia della sua conformità alle norme e direttive vigenti e la garanzia che i materiali impiegati e le caratteristiche costruttive sono quelle dichiarate. Tale verifica viene effettuata da ispettori dell'Ente Controllore Esterno IFT con sede a Rosenheim Germania, che senza preavviso controllano e verificano le varie fasi produttive e le caratteristiche dei materiali impiegati.



Marcatura CE

La marcatura CE è il simbolo visivo che dimostra la conformità del prodotto alla Direttiva Europea 89/106CEE "Prodotti da costruzione", dal momento che esso risponde alle specifiche tecniche armonizzate (norme tecniche) stabilite su mandato della Comunità Europea.

Dal 1 gennaio 2009 tutti i prodotti Oikos per esterni sono marcati CE con elevate caratteristiche prestazionali.

**AZIENDA CON SISTEMA QUALITÀ
CERTIFICATO DA DNV
=UNI EN ISO 9001/2000=**

**AZIENDA CON SISTEMA DI GESTIONE
AMBIENTALE CERTIFICATO DA DNV
=UNI EN ISO 14001:2004=**



Le Certificazioni e la marcatura CE



Antieffrazione classe 3

E' la capacità di resistere a tentativi di effrazione misurata attraverso la sollecitazione con carichi statici e dinamici e la simulazione di tentativi di effrazione attuati con **attrezzi manuali, tipo piede di porco, cacciaviti, pinze ecc.**, per un tempo massimo di durata del test di 20 minuti.

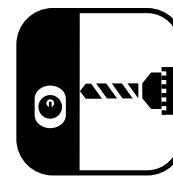

Antieffrazione classe 4

E' la capacità di resistere a tentativi di effrazione misurata attraverso la sollecitazione con carichi statici e dinamici e la simulazione di tentativi di effrazione attuati con **attrezzi manuali ed elettrici tipo martello, scalpello, ascia, cesoia, trapano elettrico ecc.** per un tempo massimo di durata del test di 30 minuti.



Acustica

Si misura in **dB** ed è la capacità di impedire il passaggio di rumore attraverso il portoncino (fonoisolamento). Più il valore indicato è elevato migliore sarà il potere fonoisolante.



Termica

Si indica con **U**, si misura in $[W/(m^2k)]$ ed è la capacità di impedire lo scambio termico tra due ambienti divisi dal portoncino. Più il valore indicato è vicino a **0** migliore sarà la capacità di impedire il passaggio di calore dal locale più caldo al locale più freddo.

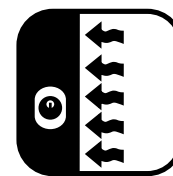

Aria

La permeabilità all'aria viene misurata in classi da **0** a **4** che indicano la capacità di impedire il passaggio di aria attraverso il portoncino. Più il valore di classificazione è alto maggiore sarà la capacità di tenuta.



Acqua

La tenuta all'acqua viene misurata in classi da **0** a **9** che indicano la capacità di impedire il passaggio dell'acqua attraverso il portoncino. Più il valore di classificazione è alto maggiore sarà la capacità di tenuta.

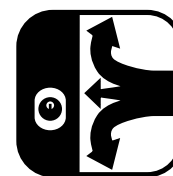

Vento

La resistenza del vento viene misurata in classi da **0** a **5** che indicano la resistenza meccanica del portoncino alle raffiche di vento. Più il valore di classificazione è alto maggiore sarà la resistenza.



Fuoco





I valori di riferimento sono **EI 15, EI 30, EI 60** ecc. dove la **E** è la capacità del portoncino di tenuta al passaggio di fiamma, **I** l'isolamento termico, **15 - 30 - 60** il tempo in cui il portoncino riesce a mantenere le prestazioni **E** e **I**.

Caratteristiche prestazionali



Indoor...

Porta blindata per interni







Prestazioni	di serie	a richiesta
 antieffrazione	Classe 3	-
 antieffrazione	-	Classe 4
 acustica	40 dB	45 dB
 termica	2,0	-
 fuoco		EI 15 - EI 30 - EI 60

Oikos è in grado di dare prestazioni eccezionali, sicurezza assoluta, livello altissimo di isolamento acustico, comfort termico, sia per le porte blindate che dividono due ambienti con condizioni climatiche simili come la porta d'ingresso di un appartamento, sia per un portoncino blindato che comunica con l'esterno. **Scegli le prestazioni che meglio rispondono alle tue esigenze.**



outdoor.

Porta blindata per esterni

Prestazioni	di serie	a richiesta
 antieffrazione	Classe 3	-
 antieffrazione	-	Classe 4
 acustica	40 dB	45 dB
 termica	2,0	1,7 - 0,9
 aria	2	4
 acqua	0	5A
 vento	C4	C5

EVOLUTION 3 - EVOLUTION 3 TEKNO



antiefrazione Classe 3

- 1 Vassoio anta
- 2 Omega di struttura orizzontale
- 3 Omega di struttura verticale
- 4 Serratura a doppia mappa o a cilindro
- 5 Piastra di protezione e supporto serratura
- 6 Aste di collegamento serratura punti di chiusura
- 7 Deviatore autobloccante
- 8 Cerniera registrabile su 2 assi
- 9 Rostro antistrappo
- 10 Paraspifferi (40 dB)
- 11 Coibentazione (40 dB)
- 12 Materassino taglio termico
- 13 Guarnizione tubolare in gomma - Finitura MGO per Tekno
- 14 Profili di battuta in alluminio - Finitura MGO per Tekno
- 15 Telaio a cava chiusa RAL 8022 - Finitura MGO per Tekno
- 16 Pannello di rivestimento interno
- 17 Cornice di finitura in legno - Profilo tecnico per Tekno
- 18 Kit maniglia ottonata - Finitura cromo satinato per Tekno
- 19 Defender plus ottone PVD - Cromo satinato per Tekno

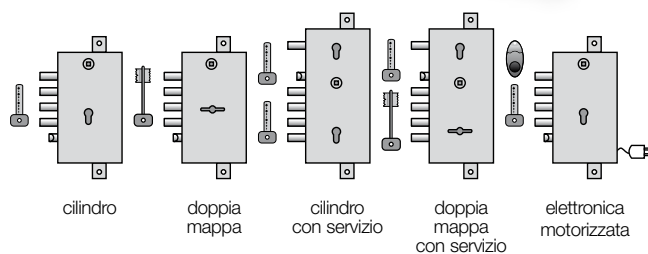
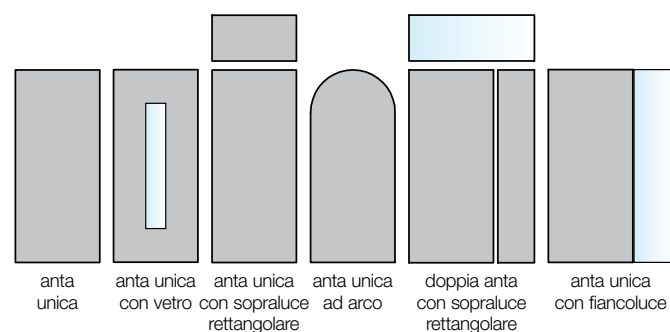
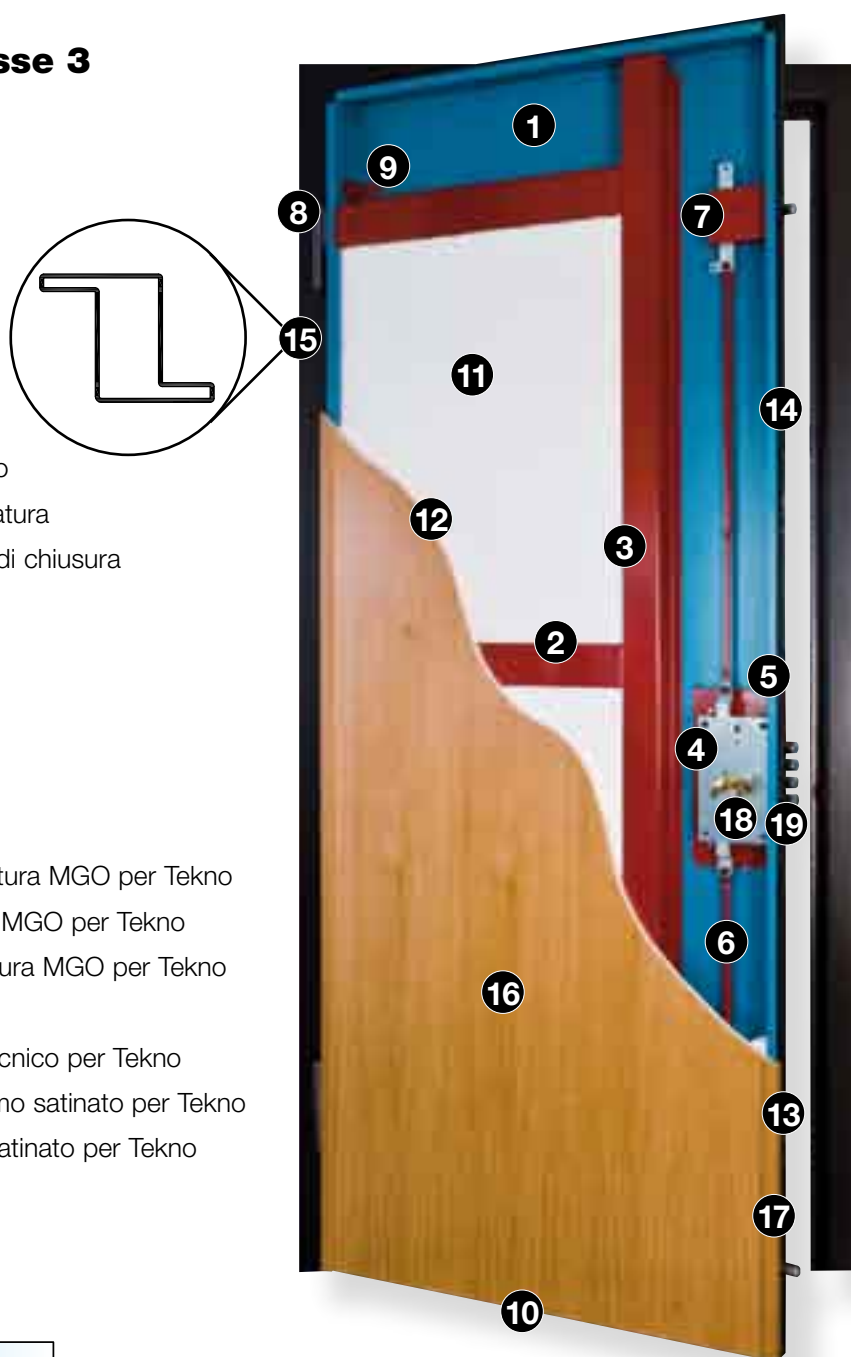

EVOLUTION 4 - EVOLUTION 4 TEKNO



antiefrazione Classe 4

- 1 Vassoio anta
- 2 Omega di struttura orizzontale
- 3 Omega di struttura verticale
- 4 Serratura a cilindro con catenacci ROND
- 5 Piastra di protezione serratura con inserto al manganese e lama di rinforzo
- 6 Aste di collegamento serratura punti di chiusura
- 7 Deviatore autobloccante con catenaccio ROND
- 8 Cerniera registrabile su 2 assi
- 9 Rostro antistrappo con sezione maggiorata
- 10 Paraspifferi (40 dB)
- 11 Coibentazione (40 dB)
- 12 Materassino taglio termico
- 13 Guarnizione tubolare in gomma - Finitura MGO per Tekno
- 14 Profili di battuta in alluminio - Finitura MGO per Tekno
- 15 Telaio a cava chiusa RAL 8022 - Finitura MGO per Tekno
- 16 Pannello di rivestimento interno
- 17 Cornice di finitura in legno - Profilo tecnico per Tekno
- 18 Kit maniglia ottonata - Finitura cromo satinato per Tekno
- 19 Defender plus ottone PVD - Cromo satinato per Tekno
- 20 Rinforzo defender antistrappo per Classe 4

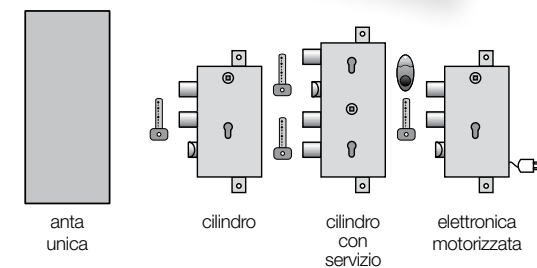
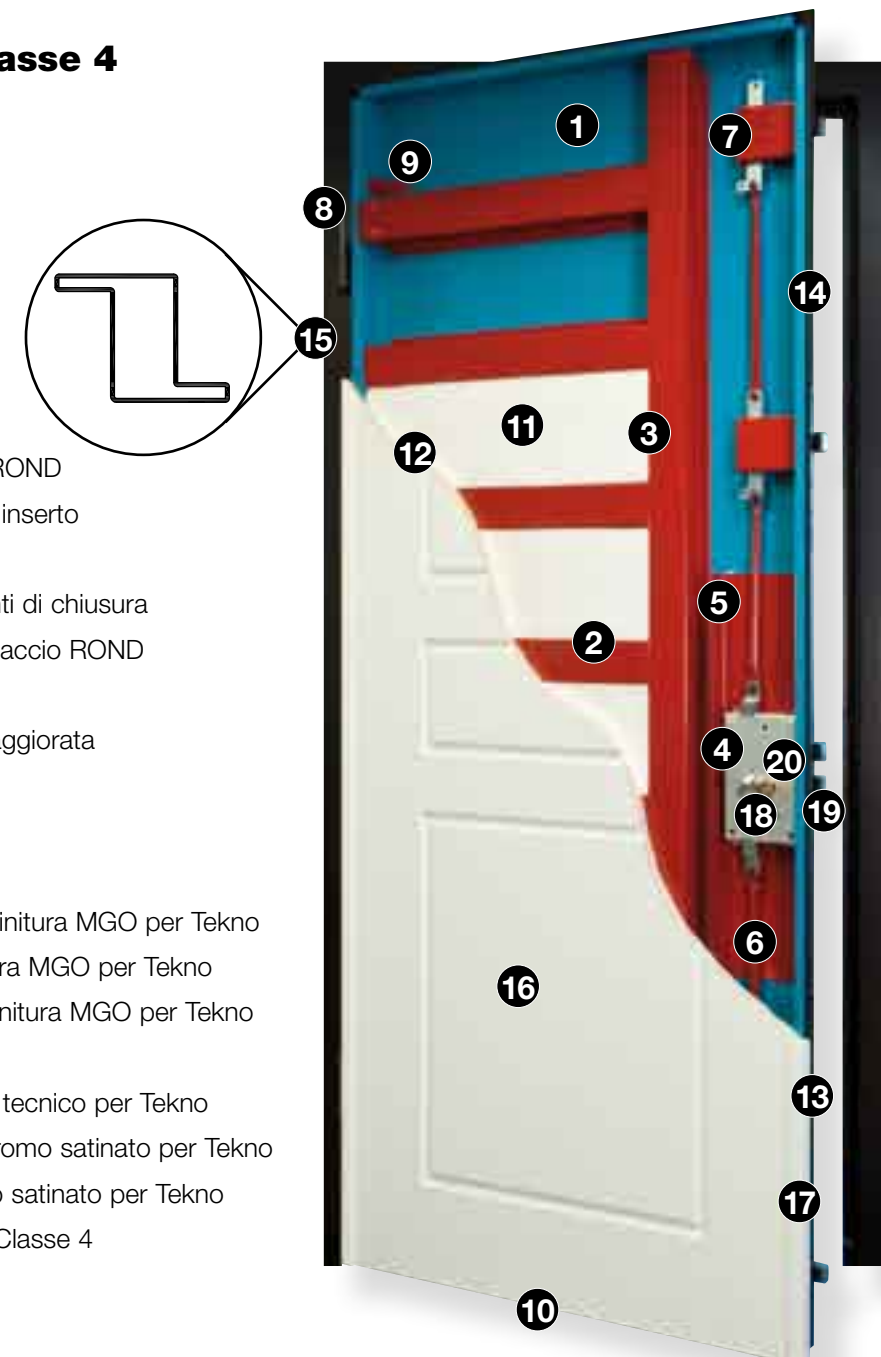

In ogni cambiamento si racchiude il desiderio di dare risposte innovative a nuove domande. La risposta di Oikos alle moderne necessità di un mercato sempre più esigente è EVOLUTION: una produzione interamente certificata CLASSE 3, facilmente espandibile alla CLASSE 4 per anta unica.

L'evoluzione

che aspettavi.

Antieffrazione Classe 3 e Classe 4

Tutte le porte Oikos in anta unica e doppia anta sono certificate in Classe 3, per le porte in anta singola la resistenza all'antiefrazione può essere aumentata fino alla Classe 4.



Resistenza al fuoco

Tra i prodotti Oikos si possono trovare le porte blindate con resistenza al fuoco 30' e 60' certificate. Le porte blindate EI sono dotate di serie del chiudiporta necessario alla certificazione e della portata adeguata.

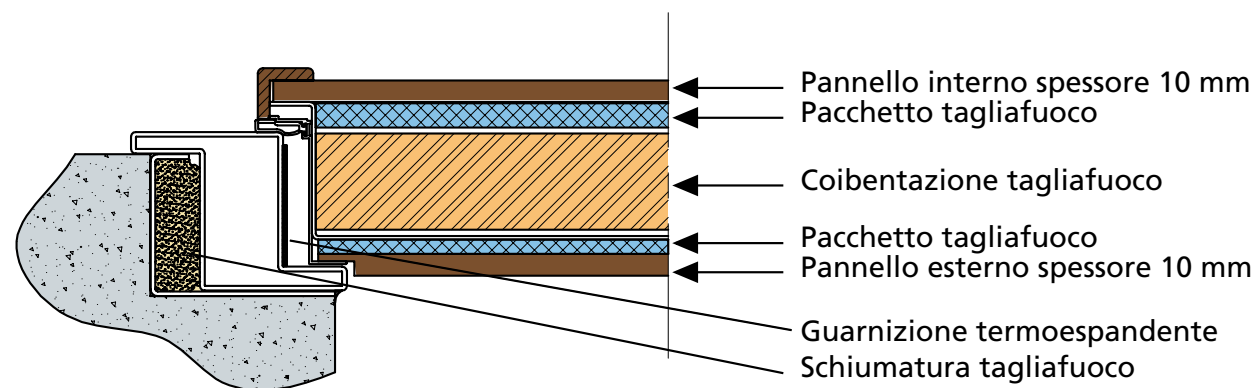

Isolamento acustico e termico

Tutte le porte Oikos in anta unica di qualsiasi forma e dimensione hanno abbattimento acustico pari a 40 dB estendibile fino a 45 dB. Hanno un isolamento termico pari a 2 o maggiore, a seconda delle tipologie richieste fino a 0,9.



Tenuta aria-acqua-vento

A richiesta su tutte le porte Oikos una speciale soglia a pavimento (kit MOSE) abbinata ad una doppia guarnizione di battuta permette di impedire l'infiltrazione d'acqua. Questa chiusura ermetica della porta ha effetto sul comfort totale.



porta aperta

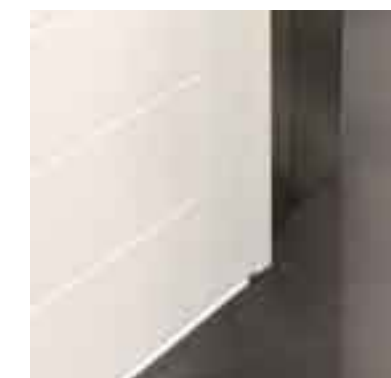

porta chiusa

Oikos: per noi

il "massimo" è di serie

Cellula di sicurezza

La particolare sezione chiusa del telaio permette di creare una cellula di contenimento dei chiavistelli e dei rostri inattaccabile da qualsiasi tentativo di apertura forzata.



Deviatore autobloccante

Un speciale dispositivo interno permette la traslazione del deviatore solo azionando la serratura con la chiave.



Deviatori e rostri ROND

Nelle porte in Classe 4 Antieffrazione viene utilizzata per catenacci, deviatori e rostri una speciale sezione, più resistente alle azioni di scasso.



Cerniere regolabili

Le speciali cerniere Oikos, nostro progetto esclusivo, permettono con l'utilizzo di una chiave esagonale di registrare facilmente l'altezza e la piombatura della porta in caso di assestamenti, anche dopo anni.



Chiavi padronali

Tutte le porte Oikos vengono fornite con chiavi di cantiere da utilizzare per verifiche produttive e dai tecnici preposti all'installazione mentre le chiavi padronali sono **sempre sigillate**.



Vetro blindato

Nelle porte con inserimento vetro, nei sopraluca a vetro, nei fiancoluca accoppiati alle porte Oikos, vengono sempre utilizzati solo vetri con doppia certificazione antiproiettile e antimazza, con vetrocamera e con doppio vetro antinfortunio.

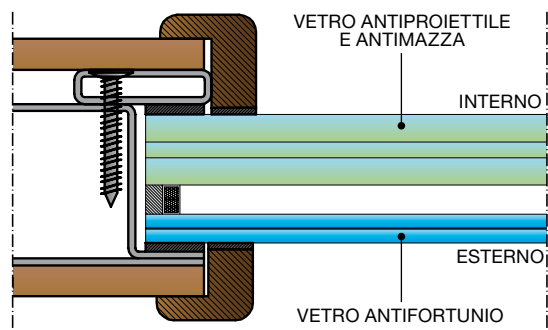

Riposizionamento telaio

Il nuovo telaio permette, nel caso di montaggio su contro telaio, la possibilità di gestire eventuali gravi problematiche di registrazione in cantiere (es. affossamento ct) e l'interessante opportunità di poter alzare il telaio fino a un massimo di 15 mm nel caso di rifacimento dei pavimenti.

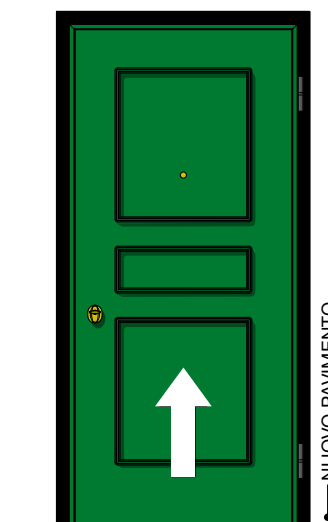

Installazione senza CT

La particolare sezione chiusa del telaio permette per la sua rigidità l'installazione della porta anche senza il contro telaio, in assoluta sicurezza e mantenendo la certificazione; è la soluzione ideale nelle ristrutturazioni.

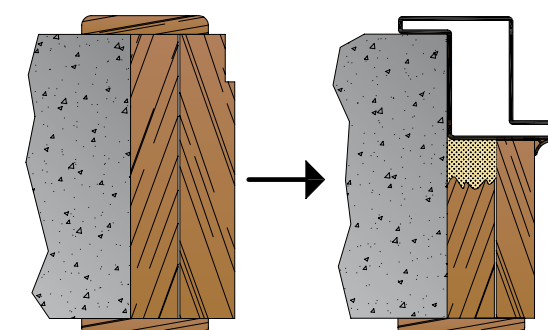

Scrocco registabile

La facilità di registrazione e regolazione della chiusura dello scrocco, a seguito di assestamenti fisiologici, è assicurata per anni dal nostro sistema a doppio controllo.



Cilindro con pomolino

Di serie su tutte le porte Oikos versioni a cilindro, il pomolino permette di comandare la serratura dal lato interno senza la chiave per un pratico uso quotidiano. Garantisce l'uscita rapida in caso di emergenza.



Guarnizione di battuta

La guarnizione perimetrale di tenuta è in gomma, tubolare, a più camere e con morbidezza controllata per avere caratteristiche di antischiacciamento e indeformabilità nel tempo.



Taglio termico

L'utilizzo di un materassino in materiale termoisolante posizionato su tutta la superficie della porta, consente di annullare il ponte termico fra il rivestimento interno della porta e la sua struttura metallica.



Defender trattato al PVD

In tutte le versioni a cilindro il barilotto (defender) di protezione esterna del cilindro ha la ghiera girevole al manganese. Il defender e la mostrina di finitura in ottone sono trattati al PVD.



Maniglieria in ottone

Tutte le porte Oikos hanno in dotazione di serie maniglia interna e pomolo esterno con finitura in ottone lucido o con finiture diverse a richiesta.





KeyTronics

Sistema di chiusura elettronica

Facile perché può essere usata anche senza nessun impianto elettrico predisposto.

Intelligente perchè può essere comandata con chiave trasponder, con tastiera, con radiocomando.

Sicura perchè la chiusura della porta avviene automaticamente al solo suo accostamento.

Pratica perchè è possibile con un unico radiocomando controllare più ingressi: cancello, basculante, porta.

Generosa perchè può essere collegata ad un sistema antifurto o al controllo domotico per la gestione intelligente della casa.

Apertura dall'esterno:

con trasponder



con radiocomando



con tastiera



con chiave meccanica



Apertura dall'interno:

con pulsante



con comando a distanza



con pomolino cilindro



Apertura esterna sul lato esterno un lettore trasponder, una tastiera o un radiocomando permettono l'apertura del sistema di chiusura elettronico.

Full

La versione Full è già predisposta per l'allacciamento all'alimentazione di rete in bassa tensione ed è compatibile con tutti i sistemi di apertura.

220V  12V 

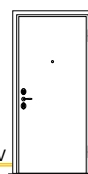

Easy

Nella versione Easy, funzionante a batteria, non serve nessuna opera di cablaggio da eseguire in cantiere.

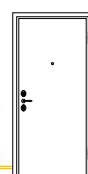

KeyTronics

semplice e sicura!

19



Linea Piano

1 2



3 4



- 1 Laccato
- 2 Laccato
- 3 Tanganica scala
- 4 Laccato - vetro V1 isola con piastrelle decorative
- 5 Tanganica
- 6 Rovere

Per essere sempre giovani e attuali, le porte Oikos sanno cambiare il loro aspetto in ogni momento. Possono nascere con due volti differenti, quello che mostrano alla gente e quello che sembrano per noi. E per noi possono mutare nell'essenza e nel colore.





Linea Fugato e Dogato

1 2



3 4



- 1 Verticale - laccato
- 2 Scala - okoumè
- 3 Scala - okoumè
- 4 Scala - laccato - vetro e griglia disegno cliente
- 5 Verticale - laccato
- 6 HTF - tanganica

Armonie e contrappunti animano questi modelli dalle infinite variazioni sul tema fugato che si inseguono e si intrecciano attraverso le trame. Innumerevoli specie di legni vengono selezionate e accostate con la cura del falegname.



5

6

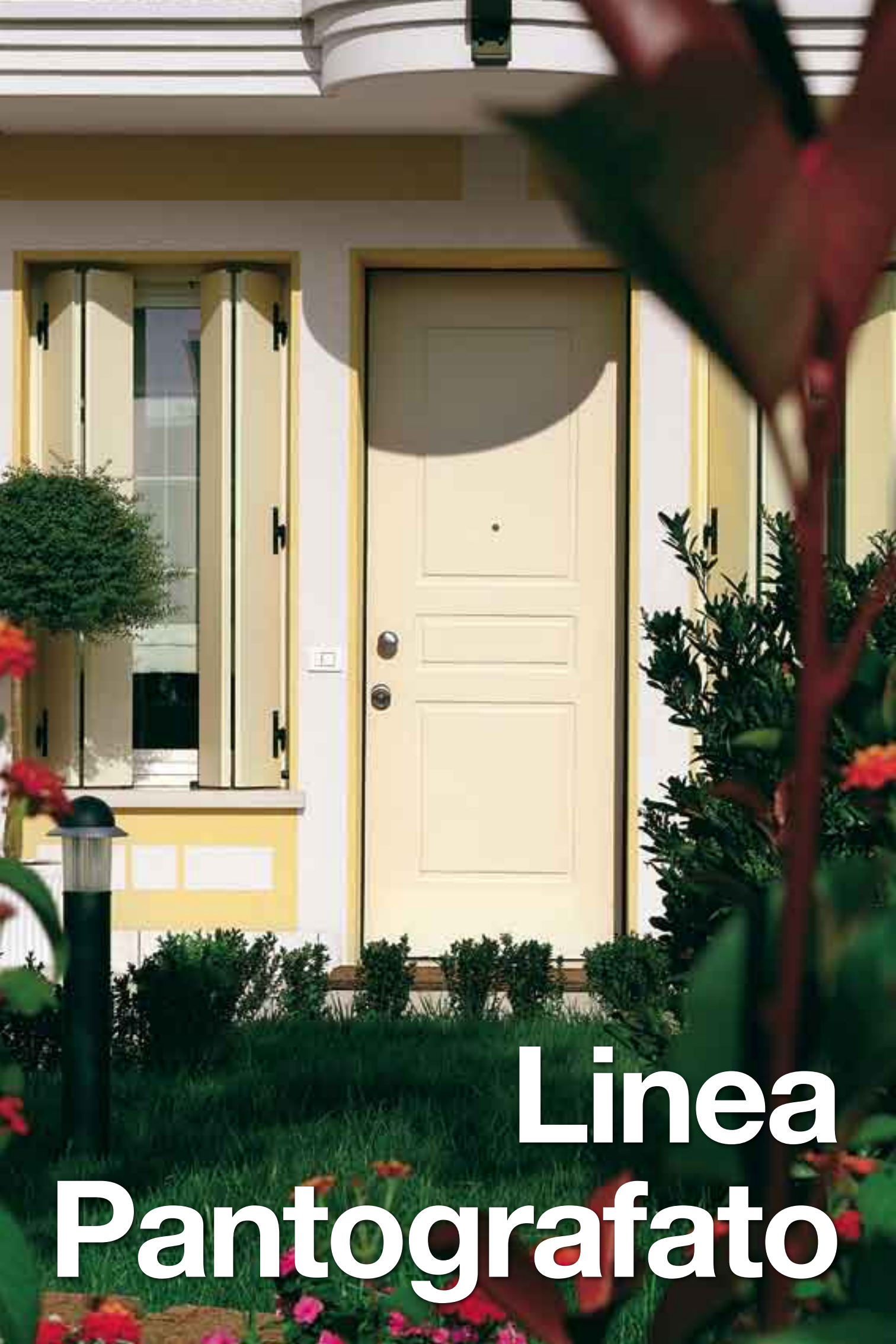

Linea Pantografato

1 2



3 4



- 1 PSR 800 veneto - okoumè - vetro speciale rilegato al piombo
- 2 PNP giglio - laccato
- 3 PSR glicine - laccato
- 4 PNP geranio ad arco - okoumè
- 5 Scandola - laccato
- 6 PNP milano - okoumè

Per incidere sul mercato, Oikos ha scelto di migliorare la classe delle sue porte. È nato così un tipo di pannello che non teme l'azione degli agenti atmosferici e mantiene la sua bellezza inalterata nel tempo.





Linea Bugnato

1 2



3 4



- 1 Classica - noce nazionale
- 2 Classica e 800 veneto - laccato - bugne ad arco
- 3 Classica - laccato
- 4 800 veneto - rovere - bugne ad arco
- 5 Isola - laccato
- 6 800 veneto - tangonica

Nelle bugne delle porte Oikos si possono scovare tutti i segreti che le promuovono alle classi superiori: la qualità del legno prescelto, la cura e il rispetto della venatura, la maestria artigianale delle finiture, la perfezione delle cornici.



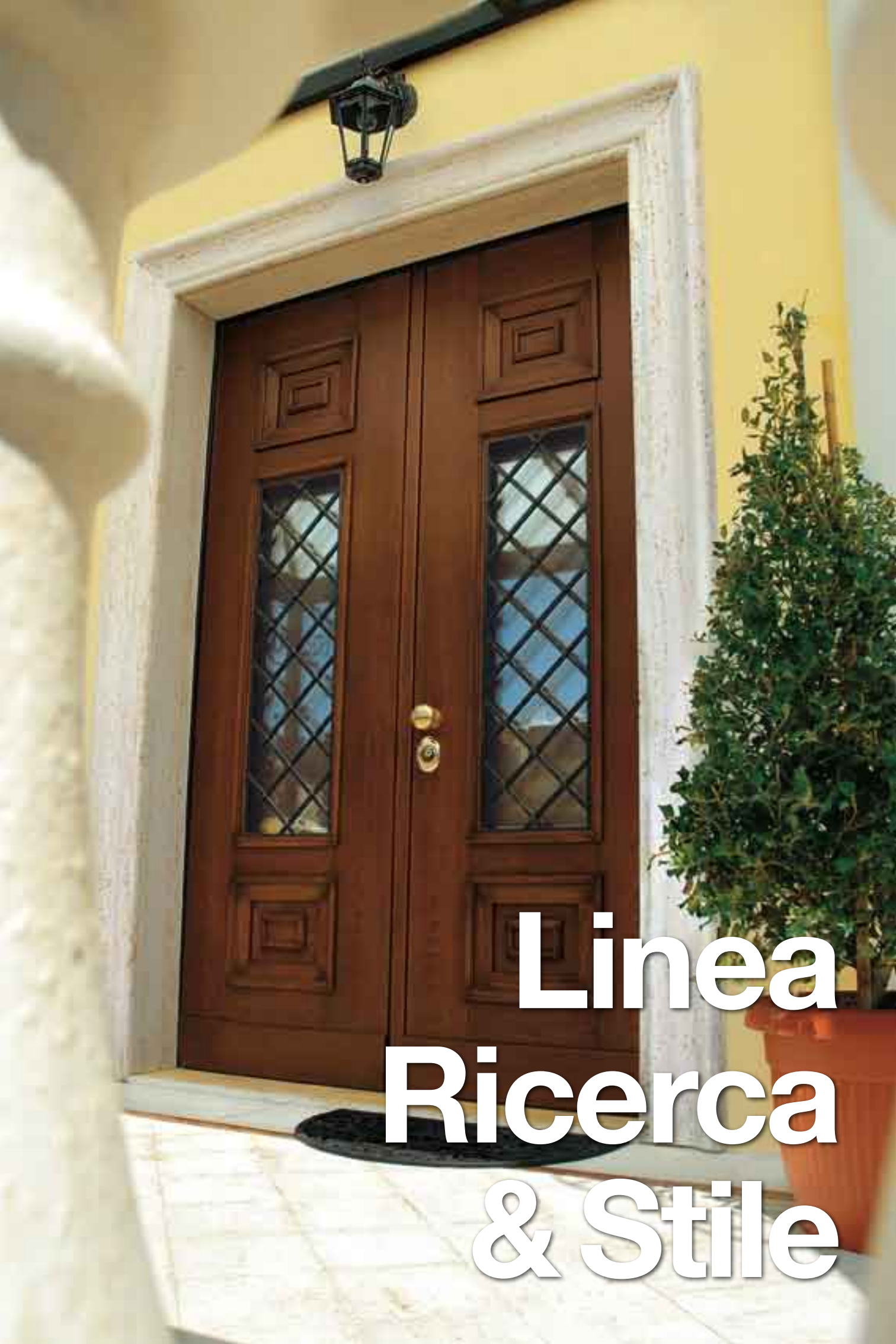

Linea Ricerca & Stile

1 2



3 4



- 1 Jang a disegno del cliente - laccato
- 2 Disegno a cliente
- 3 Castello - vetro V24 - grata quadrilobato
- 4 Disegno del cliente
- 5 Jang verticale - laccato
- 6 Rustico - rovere

Per mantenersi viva, la storia richiede un esercizio di memoria continuo che cresce con la ricerca e si migliora con lo stile. Oikos ripropone legni e metalli anticati con rispetto e affetto per i loro vecchi motivi, dallo storico al cittadino e al rurale.



5

6

Massello,

Linea Massello

La Linea Massello nasce dall'esigenza di poter proporre dei rivestimenti con altissime caratteristiche per esterni. Essa è quindi realizzata esclusivamente in compensato ad incollaggio melaminico particolarmente adatto agli ambienti esterni e con elevate caratteristiche di stabilità dimensionali, dovute al suo eccellente grado di isotropia.

Cornici profilo
Casale - L.M.C.



Cornici profilo
Villa - L.M.V.

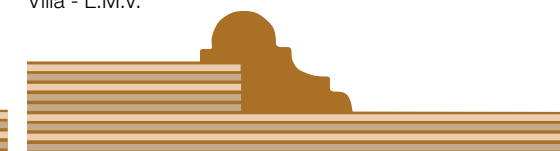

Certificato di Garanzia sulla durata della verniciatura

ADLER



OIKOS
PORTE BUNDATE SU MISURA

**Garantiti oltre ai minimi stabiliti
dalla Normativa vigente**

5 anni

sulla verniciatura trasparente (mordenzata)

7 anni

sulla verniciatura coprente (laccata)

I rivestimenti della Linea Massello sono assemblati mediante adesivi (colle) rispondenti alla classe D4 secondo la norma UNI EN 204, la quale suddivide gli adesivi in quattro livelli in base alle condizioni climatiche e campi di applicazione in cui l'elemento incollato deve essere utilizzato. In particolare la classe D4 è indicata per l'incollaggio di serramenti destinati ad ambienti esterni. Essi vengono infine verniciati con cicli di verniciatura all'acqua, mordenzata (trasparente) o coprente (laccata), con elevate caratteristiche di protezione dall'attacco dei funghi dell'azzurramento e della marcescenza, dagli agenti atmosferici quali pioggia, umidità, raggi solari e sbalzi termici, caratteristiche tali che hanno permesso di sottoporre i nostri campioni e superare i severi test di resistenza con il metodo di invecchiamento artificiale secondo la norma prEN 927-6.

una Linea inattaccabile.

31



1 2



3



- 1 LMC - laccato - vetro a disegno cliente
- 2 LMV - okoumè
- 3 LMC - laccato
- 4 LMV - castagno
- 5 LMC - okoumè - vetro V5
- 6 LMC - laccato - bugna ad arco



Forme disponibili anche personalizzate a richiesta

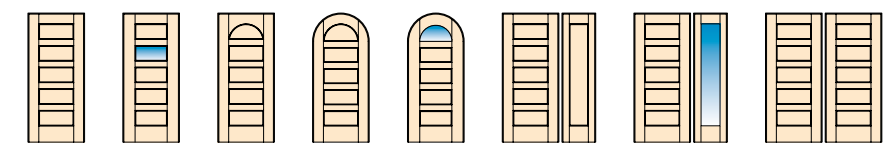

Rialto



1 2



3



- 1 LMC - okoumè - bugne ad raco - vetro quadribolato con inferriata
- 2 LMV - laccato
- 3 LMV - castagno - bugna ad arco
- 4 LMV - castagno
- 5 LMC - okoumè - bugna ad arco - vetro quadribolato con inferriata
- 6 LMC - castagno - bugna ad arco



Forme disponibili anche personalizzate a richiesta

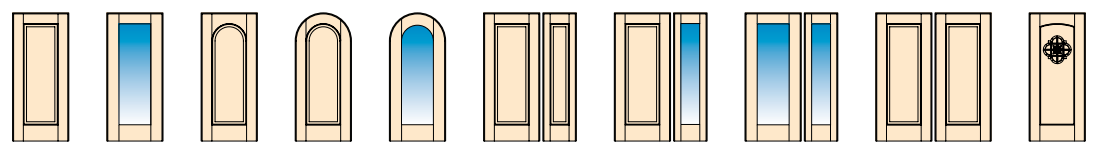

Isola



1 2



3



- 1 LMV disegno cliente - laccato - inserimento vetri - sopra luce ad arco
- 2 LMC - okoumè
- 3 LMC - laccato
- 4 LMC - okoumè
- 5 LMV - laccato
- 6 LMV - castagno - bugna ad arco
- 7 LMV - okoumè - vetro V2
- 8 LMC - castagno - vetro V50



Forme disponibili anche personalizzate a richiesta

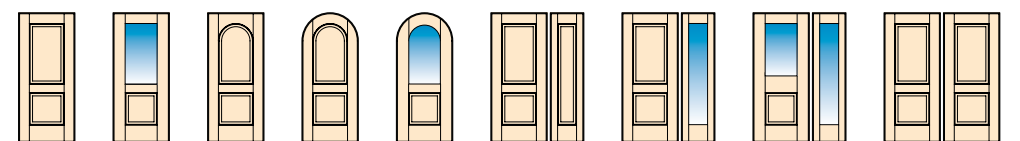

800 Veneto



1 2



3



- 1 LMV - castagno
- 2 LMC - okoumè - sopra luce ad arco
- 3 LMC - okoumè - vetro V3 rilegato al piombo
- 4 LMC - okoumè
- 5 LMV - castagno
- 6 LMV - castagno - vetro V3 ad arco
- 7 LMC - laccato - bugna ad arco
- 8 LMV - okoumè - vetro V50

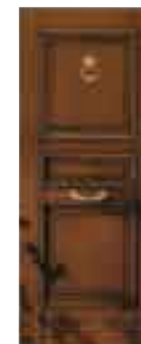

Forme disponibili anche personalizzate a richiesta

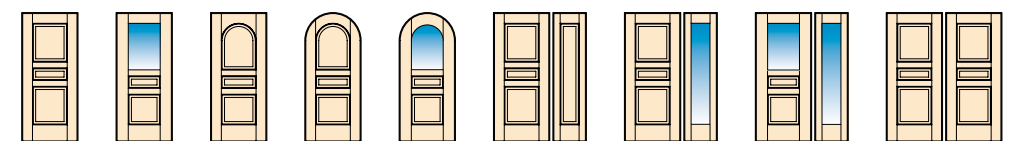

Classica



1 2



3



- 1 LMC - laccato
- 2 LMV - okoumè - bugne superiori ad arco
- 3 LMC - laccato - sopra luce ad arco
- 4 LMC - castagno
- 5 LMC - laccato
- 6 LMC - okoumè - vetro V2



Forme disponibili anche personalizzate a richiesta

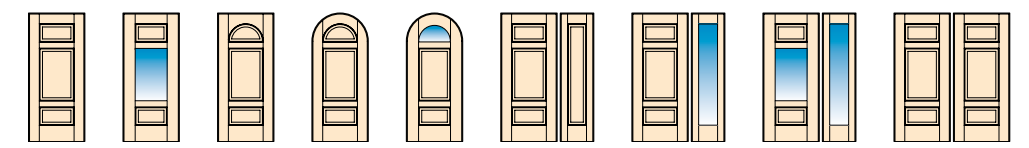

Toscana



1 2



3



- 1 LMC - okoumè
- 2 LMC - laccato
- 3 LMC - laccato
- 4 LMC - castagno
- 5 LMC - okoumè
- 6 LMC - okoumè



Forme disponibili anche personalizzate a richiesta

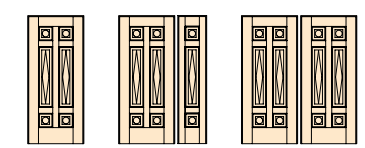

Laguna



Linea Tekno,

Linea Tekno - Evolution Tekno

Una porta d'ingresso oltre il blindato, performante, una linea dedicata di rivestimenti e accessori disegnati da Adriani & Rossi.

Una proposta esclusiva per progetti di interior design moderni, con i materiali ed i colori in voga oggi nell'arredamento, nell'entertainment, nel vivere quotidiano: alluminio, vetri colorati, acciaio, materiali tecnici, una gamma di colori di tendenza.

Composizione dei modelli con 8 o 9 settori orizzontali

Tekno è prodotta esclusivamente in anta unica.

H.N.P. Altezza Netta Passaggio

L.N.P. Luce Netta Passaggio

LUCE 0

800/850/900 x 2100 - 8 settori

LUCE 1

fino a 940 x 2210 - 8 o 9 settori

di cui 1 di ampiezza variabile, l'ultimo in alto

LUCE 2

fino a 1030 x 2400 - 9 settori

di cui 1 di ampiezza variabile, l'ultimo in alto

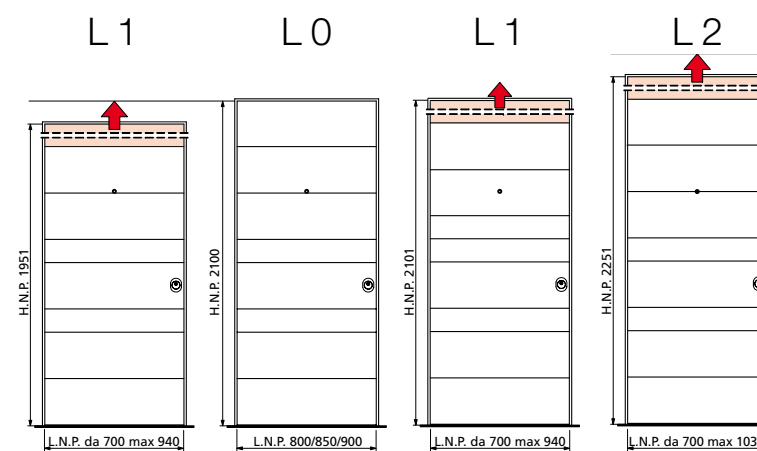

design non plus ultra.



1 2



3



- 1 Laccato - 9 settori
- 2 Rovere tinto wengè - 8 settori
- 3 Laccato bianco - 8 settori
- 4 Laccato grigio nuvola - 8 settori
- 5 Ciliegio naturale - 9 settori
- 6 Laccato rosso scuro - 9 settori
- 7 Tanganica - 8 settori
- 8 Rovere tinto wengè - 8 settori
- 9 Teak naturale - 9 settori



HTO



1 2



3



- 1 Laccato rosso mattone - 9 settori
- 2 Laccato - 8 settori
- 3 Ebano - 8 settori
- 4 Ebano - 8 settori
- 5 Laccato bianco - 8 settori
- 6 Mogano 2 - 9 settori
- 7 Rovere sbiancato - 8 settori
- 8 Teak naturale - 8 settori
- 9 Laccato rosso mattone - 9 settori



HT1



1 2



3



- 1 Rovere tinto wengè - 8 settori
- 2 Ciliegio naturale - 8 settori
- 3 Laccato magenta - 8 settori
- 4 Laccato - 8 settori
- 5 Ciliegio naturale - 8 settori
- 6 Zebrano - 8 settori
- 7 Laccato canapa - 9 settori
- 8 Laccato - 8 settori
- 9 Rovere sbiancato - 8 settori

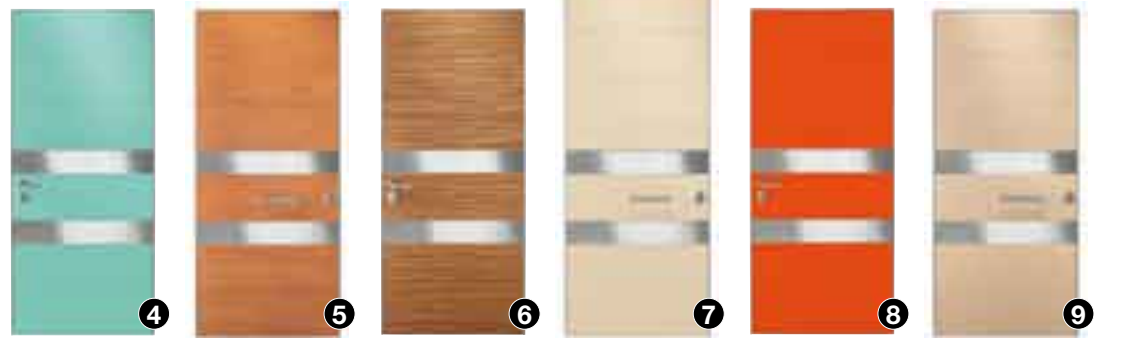

HT2



1 2



3



- 1 Gres porcellanato neve e acciaio - 8 settori
- 2 Gres porcellanato nero assoluto e acciaio - 8 settori
- 3 Vetro ecrù e acciaio - 8 settori
- 4 Vetro grigio e acciaio - 8 settori
- 5 Gres porcellanato nero assoluto e acciaio - 8 settori
- 6 Acciaio - 8 settori
- 7 Vetro ecrù e acciaio - 9 settori
- 8 Gres porcellanato arancio e acciaio - 8 settori
- 9 Gres porcellanato cobalto e acciaio - 8 settori



HTL

Cilindri



Fondamenti di sicurezza

Fondare la propria sicurezza su un cilindro rappresenta una scelta garantita: si può installare anche da autodidatti e possiede un'ampia serie di combinazioni di chiavi corte, maneggevoli e poco pesanti in tasca. Viene inoltre incapsulato in un barilotto defender di protezione antitrapano e antistrappo, con un trattamento in PVD*, quindi contro ogni tipo di attacco. I cilindri adottati da Oikos sono ad accesso orizzontale, antimaniolazione; la chiave è speculare e funziona qualsiasi sia il verso di inserimento, praticissima e si usa per aprire dall'esterno; dall'interno aprì e chiudi con il comodo pomellino.

VERDE è la chiave in fase di cantiere, da affidare anche agli estranei.



GRIGIO è il colore delle chiavi padronali, con profilo esclusivo e riservato, che consentono accesso regolare e disabilitano la chiave verde (fornite sigillate).



ROSSO è il colore della chiave di emergenza che sostituisce ed annulla le chiavi gialle in caso di necessità.



*PVD Physical Vapor Deposition

La tecnologia attualmente più avanzata nei processi di rivestimento delle superfici. Le maniglie, gli accessori e in questo caso il defender vengono rivestiti di nitruri di zirconio, rendendoli inattaccabili dagli agenti atmosferici (anche i più acidi) e dall'usura, quale abrasioni e sfregamenti. Il PVD risulta per altro essere un procedimento ecologico, in quanto il processo fisico non genera alcun residuo dannoso.

Fai attenzione ai colori della chiave

Interactive è la formula di garanzia più recente uscita dalla scuola Oikos. Si tratta di un cilindro con 10 perni mobili di riconoscimento più uno flottante ad alta precisione. L'esclusivo brevetto 3 in 1 consente di cambiare per ben 3 volte la cifratura della chiave senza cambiare il cilindro.

Per una ulteriore sicurezza e garanzia di privacy, la duplicazione della chiave è possibile nel caso di scelta del cilindro "Interactive-Oikos" solo presso il centro interno alla sede Oikos mediante la Card-Certificato di proprietà.

Masterizzazione

KC

La solidarietà tra le chiavi è ormai entrata a fare parte del Sistema Centralizzato Oikos, che promuove le grandi comodità possibili con le Versioni a cilindro.

Ad Esempio: la chiave del tuo appartamento apre anche il portone comune, o il cancello, ma non può aprire gli altri appartamenti, e viceversa.

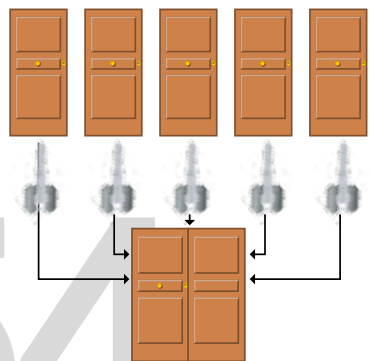

KA

Ad Esempio: nella tua casa puoi aprire più porte con una sola e stessa chiave. Concetto estendibile a tutte le chiusure che possono portare il cilindro: il tuo ufficio, la casa al mare, etc.

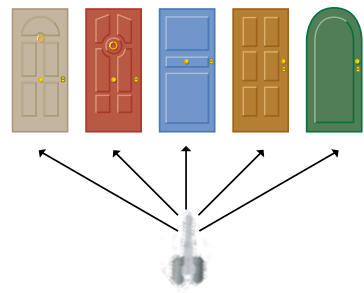

MK

Ad Esempio: nella tua villa puoi aprire tutte le porte con una sola chiave; la servitù apre solo alcune determinate porte a seconda della competenza, con una specifica chiave per la specifica porta; tutti aprono il cancello con la stessa chiave. Questo sistema ha moltissime possibilità nel numero di cilindri e nelle forme di gerarchia delle chiavi, (Passe-partout, chiavi padronali, chiavi settoriali, etc., etc.). Questo migliora la condotta delle porte Oikos in materia di sicurezza: semplificandoti la vita.

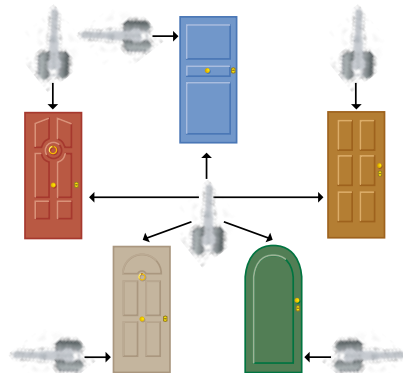

Serratura a Doppia Mappa

Tutte le porte blindate Oikos, dove viene richiesta la versione a doppia mappa, utilizzano una innovativa serratura con sistema brevettato per il cambio chiavi.

La porta viene fornita con chiave da cantiere utilizzata per i collaudi interni in produzione e per la sua installazione. Una volta consegnate le chiavi all'utilizzatore questi o l'installatore in sua presenza provvede ad effettuare il cambio combinazione utilizzando l'estrattore in dotazione nel kit cambio.

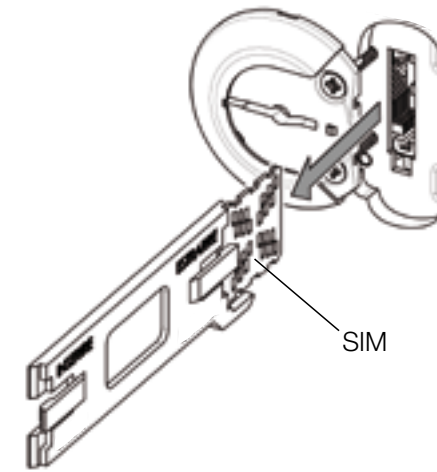
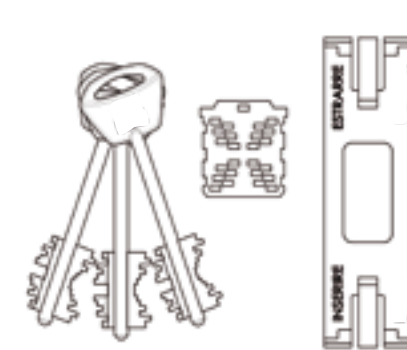

Ad operazione fatta con l'estrazione e la sostituzione della Sim preinstallata, l'utilizzatore ha l'assoluta certezza di essere il solo ad essere abilitato, utilizzando le chiavi fornite sigillate ad accedere alla porta.

La serratura offre la possibilità, in qualsiasi momento di cambiare chiavi per qualsiasi motivo, senza la necessità di un tecnico per la sostituzione della serratura, richiedendo un kit cambio al tuo rivenditore. Questa operazione può essere effettuata all'infinito.

Il rivoluzionario movimento a cremagliera rende la serratura estremamente silenziosa e riduce l'usura delle chiavi in quanto queste non hanno più una funzione di leva ma di trascinamento.



Inserimento vetro

Vetro stratificato con doppia certificazione secondo UNI EN 1063: antiproiettile classe BR2, UNI EN 356 classificazione contro l'attacco manuale (mazza) classe P6B. Viene fornito sempre accoppiato in vetrocamera con il lato esterno realizzato in vetro antinfortunio, su anta pannellata, completo di fermavetro in acciaio e cornici in legno di ricopertura, escluso V24. Il vetrocamera di fornitura standard ha uno spessore minimo di 38 mm per salire fino a 40 mm a seconda della composizione.



Sezione pannelli piani

Sezione pannelli pantografati

Sezione pannelli massello L.M.C.

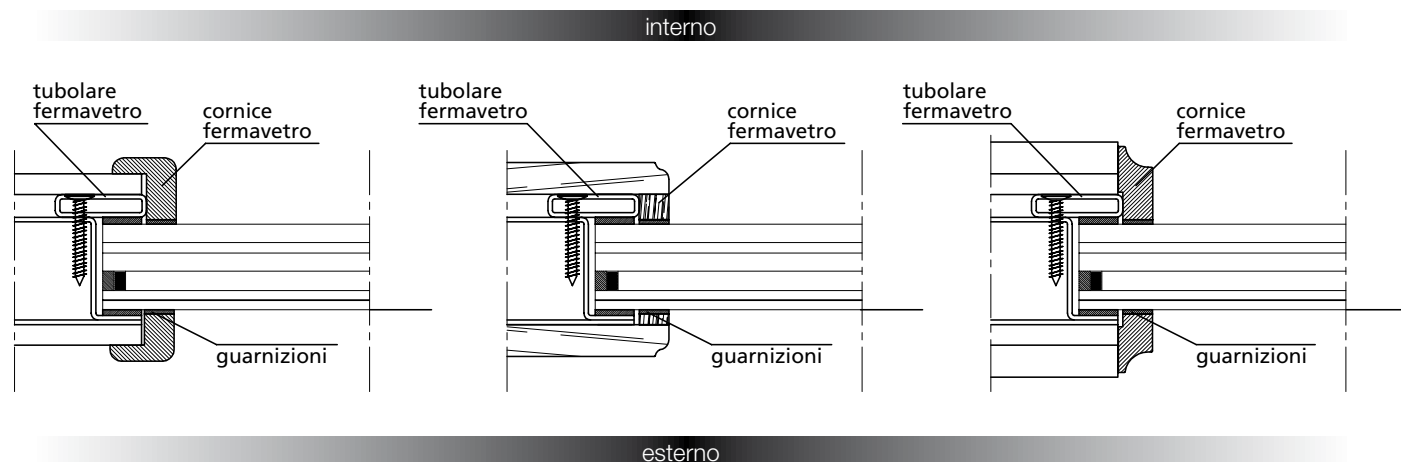

Isolamento termico

Materiali e spessori per ottenere la prestazione richiesta

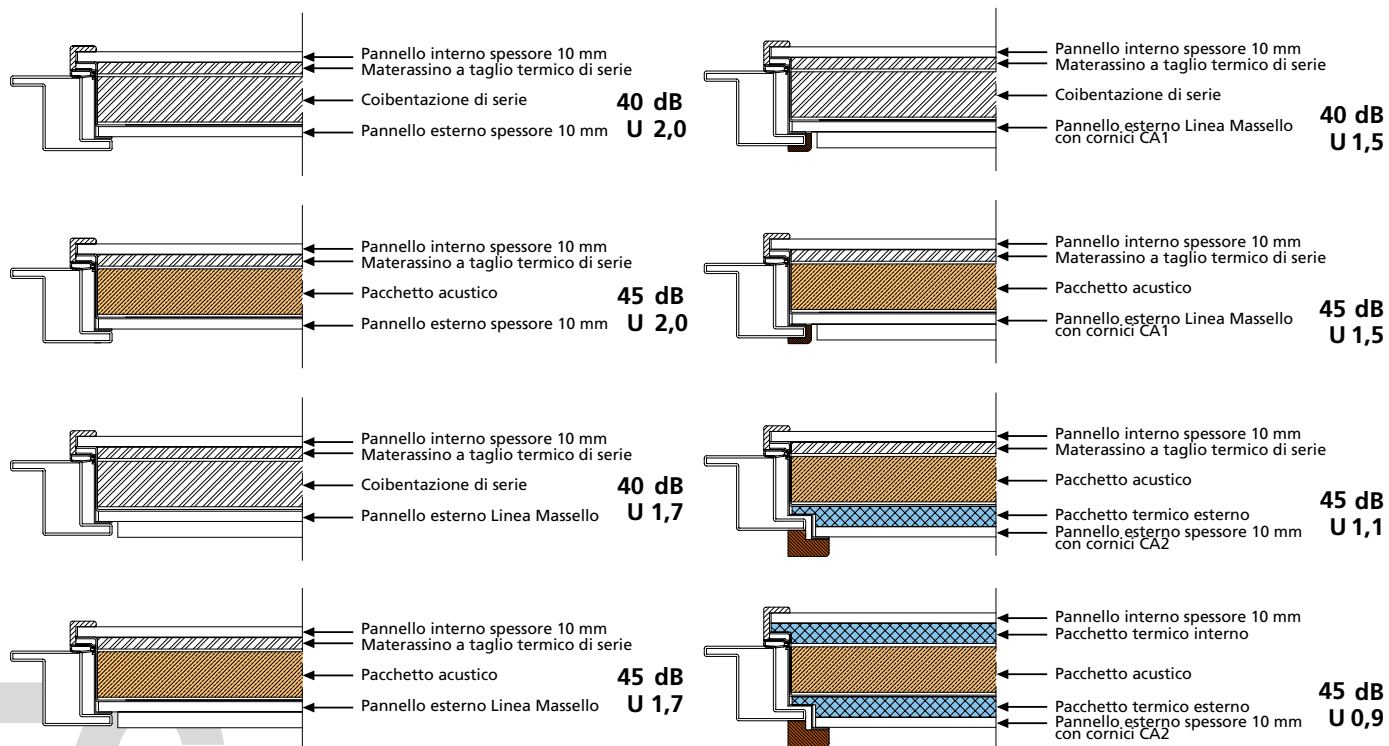

Tipologie di montaggio e conversioni misure

Montaggio su controtelaio

Caso indicato su nuova costruzione o ristrutturazione con controtelaio da premurare

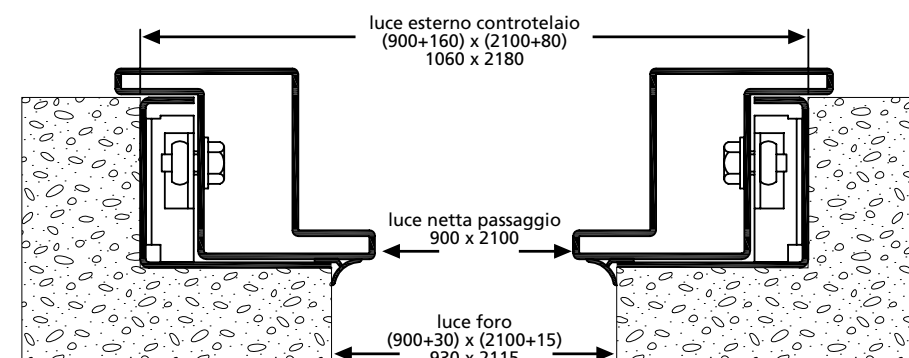

Telaio senza aletta su controtelaio

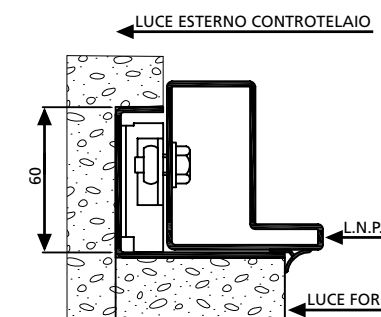

Montaggio diretto in mazzetta

Caso indicato per il montaggio in sostituzione su stipite in legno, marmo o muro vivo

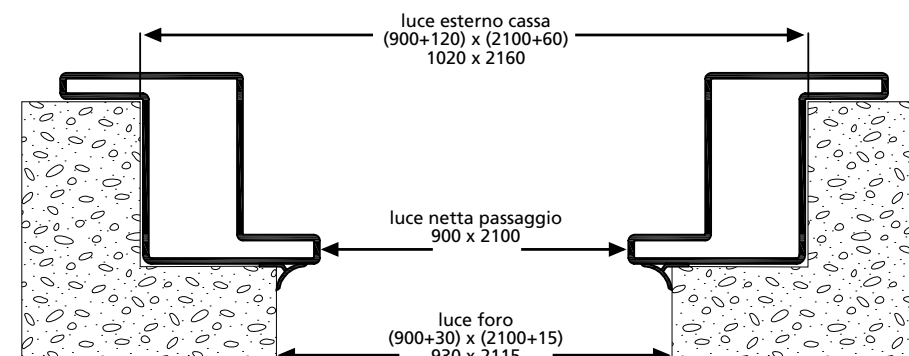

Telaio senza aletta

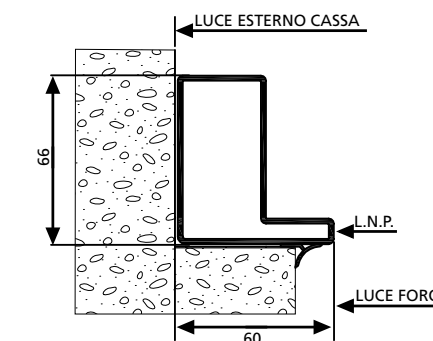

Montaggio in luce senza controtelaio

Caso indicato per chiusure in luce o restringimento del foro

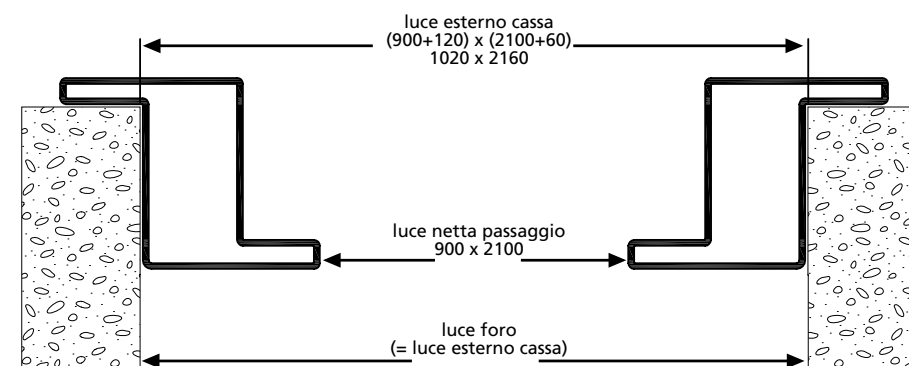

Telaio senza aletta

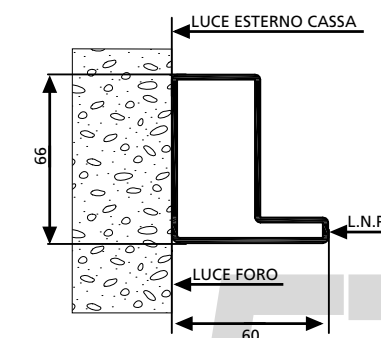

Tutti i diritti di riproduzione e rielaborazione sono riservati, Oikos Venezia srl si riserva di apportare modifiche, anche senza preavviso e in qualsiasi momento, alle caratteristiche dei prodotti riportati nel presente catalogo. Colori e venature sono puramente indicativi.

Progetto Grafico Ikebeo
PH Ikebeo - PH Indoor
Stampa Grafiche Antiga

Finito di stampare aprile 2010



Oikos Venezia srl

Via della Tecnica 6, 30020 Gruaro (VE) - Italy
T. (+39) 0421 7671 - F. (+39) 0421 767222
oikos@oikos.it www.oikos.it